

# RECA HRVATSKA

RECA | SPAJA. POKREĆE. INSPIRIRA.



## RECA FOCUS

Vrijedi od 01.04.2024. do 31.05.2024.

[www.reca.hr](http://www.reca.hr)

## Power System 4 u 1

1/2" + 1/4" komplet nasadnih ključeva, 50-dijelni

- U robusnom RECA Viso koferu s prozirnim poklopcem što omogućuje najbolji uvid i kod zatvorenog poklopca
- Prikladan za colni metričko-višežupčani i vanjski Torx prihvat

Broj artikla	Izvedba
<a href="#">0700 023 050</a>	50-dijelni komplet



## Komplet viličastih ključeva s okastom računom Varius

Ukošena račna s preklopnom funkcijom

- Mala visina okaste račne ukošene za 15° s preklopnom funkcijom omogućava veću slobodu kretanja i brzi prelazak na lijevi/desni hod
- Viličasta strana iste veličine pomaže kod teških radova na zavrtanju
- Materijal: krom-vanadij
- Površina: kromirana

Broj artikla	Sadržaj
<a href="#">0700 315</a>	6-dijelni komplet u plastičnom koferu: 8, 10, 12, 13, 17, 19



## Komplet viličastih ključeva s okastom računom Varius Plus

5-dijelni komplet

**Prednosti:**

- Novi račni mehanizam
- Okasta račna sa ozubljenjem od 72 zupca
- Položaj vilice ukošen za 15°
- Brže zatezanje na viličastoj strani
- Štednja vremena / udoban rad
- Mikrofini satinirana površina
- Manja mogućnost prljanja odnosno lako uklanjanje prljavštine
- Isporuka u praktičnom plastičnom držaču koji se može zatvoriti

Broj artikla	Sadržaj kompleta
<a href="#">0700 335 001</a>	8, 10, 13, 17 i 19 mm



### Komplet bitova - univerzalni, 31-dij.

Sadržaj TX: 2x10, 2x15, 3x20, 3x25, 2x30, 2x40; PH: 2x1, 3x2, 3; PZ: 2x1, 3x2, 1x3; ISK: 3, 4, 5, 6; univerzalni držač bitova s osiguravajućim prstenom i magnetom 75 mm

Broj artikla: [07002 930 081](#)



### Komplet okasto-viličastih ključeva

5-dijelni u kartonu: 8, 10, 13, 17, 19  
Broj artikla: [0700 101 202](#)

12-dijelni u plastičnom držaču:  
8, 10, 13, 16, 17, 18, 19, 22, 24, 27, 30, 32

Broj artikla: [0700 101 204](#)

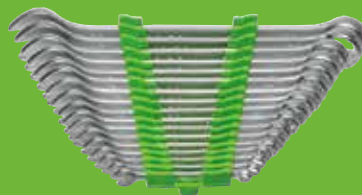

### Komplet dvostrukih viličastih ključeva

12-dijelni komplet u plastičnom držaču: 5x5,5, 6x7, 8x9, 10x11, 10x13, 12x14, 13x15, 16x18, 17x19, 18x21, 19x22, 20x22

Broj artikla: [0700 103 202](#)



# RECA navojna tipla RND Quattro



## Veća stabilnost zahvaljujući četverostrukom razvlačenju

### Područje primjene:

Za pričvršćivanje slika, poštanskih sandučića, vješalica za zavjese, držača ručnika, visećih ormarića, kablovskih kanala, svjetiljki, metalnih kutnika, polica, spojnice za cijevi, podnožnih letvica, zidnih polica itd. u beton, pune zidove i perforirane zidove.

Materijal: PA - poliamid



Dulja verzija: 6 x 45 i 8 x 50 mm

### 4-struko razvlačenje



jamči visoke terete uz ravnomjernu raspodjelu opterećenja

### zatvorena središnja točka



omogućuje jednostavno ubacivanje u rupu za bušenje i pruža vijku optimalno vođenje

### elastični okvir tiplje



omogućuje montažu provlačenjem i predmontažu s tiplom

### zaštita od okretanja



sprječava rotiranje u bušotini

Broj artikla	Promjer tiplje x dužina tiplje (l)	Promjer vrha bušilice (d 0)	Dubina bušotine (h 1)	Dubina postavljanja (h nom)	Potrebni promjer drvenog vijka (d vijka)	Pak./kom
<a href="#">0903 305 125</a>	5 x 25 mm	5 mm	35 mm	25 mm	3 - 4 mm	200
<a href="#">0903 306 130</a>	6 x 30 mm	6 mm	45 mm	30 mm	4 - 5 mm	200
<a href="#">0903 306 145</a>	6 x 45 mm	6 mm	60 mm	45 mm	4 - 5 mm	150
<a href="#">0903 308 140</a>	8 x 40 mm	8 mm	55 mm	40 mm	4,5 - 6 mm	100
<a href="#">0903 308 150</a>	8 x 50 mm	8 mm	65 mm	50 mm	4,5 - 6 mm	100
<a href="#">0903 310 150</a>	10 x 50 mm	10 mm	65 mm	50 mm	6 - 8 mm	50
<a href="#">0903 312 160</a>	12 x 60 mm	12 mm	80 mm	60 mm	8 - 10 mm	25
<a href="#">0903 314 170</a>	14 x 70 mm	14 mm	90 mm	70 mm	10 - 12 mm	15

# RECA navojna tipla RNY

sa širenjem u Y obliku



### Materijal:

Poliamid PA 6, siva RAL 7035

### Primjena:

Prikladna za sve podloge: kamen, beton, puna cigla, šuplja cigla, gipskarton. Prikladna za pričvršćivanje bez prolaza kroz materijal.

Broj artikla	d mm	l mm	Vijak-Ø	Pakiranje/kom
<a href="#">0903 406 040</a>	6	40	3,5	200
<a href="#">0903 408 050</a>	8	50	4,5	100
<a href="#">0903 410 060</a>	10	60	6,0	50

NOVO



## Sortiment najlonskih tiplj RND Quattro

Broj artikla: [0956 903 300](#)

### Sadržaj:

200 kom. 6 x 30 mm  
100 kom. 8 x 40 mm  
50 kom. 10 x 50 mm  
25 kom. 12 x 60 mm



Broj artikla	Promjer tiplje x dužina tiplje (l)	Pakiranje/kom
<a href="#">0903 306 131</a>	6 x 30 mm	1.600
<a href="#">0903 308 141</a>	8 x 40 mm	800
<a href="#">0903 310 151</a>	10 x 50 mm	400



# TOPLINSKA IZOLACIJA FASADE

Imamo odgovarajuće tiplje za Vas



## LAGANA OPTEREĆENJA



**TIPLA ZA IZOLACIJU ID 95 VM**  
Specijalna tiplja za pričvršćivanje u sustavima toplinske izolacije fasade



**TIPLA ZA IZOLACIJU IPS | IPSD**  
Za brzu i jednostavnu direktnu montažu zidnih spojnih profila i lakih građevinskih elemenata



**TIPLA ZA IZOLACIJU IPS H**  
Specijalna tiplja za izravno pričvršćivanje u ploče od drvenog vlakna bez prethodnog bušenja



## SREDNJA OPTEREĆENJA



**DIMOS-MINI-SET KAMENA VUNA / DRVO**



Termički odvojeni distantni montažni sistem.  
Idealno rješenje za laka do srednje teška opterećenja na toplinski izoliranim fasadama.

**PREKRIVNA ROZETA - ZA PREKRIVANJE SPOJEVA**

Za brzo i čisto prekrivanje spojeva pomicanjem rozete po navojnom spojnom dijelu.



## TEŠKA OPTEREĆENJA



**DIMOS SIDRENI VIJAK UNIVERZALNI-RT A4/POCINČANI I A4/A4**



Univerzalno rješenje za montažu u sustavima toplinske izolacije fasade, otporno na udarce.

Šipka sa termičkim modulom od staklenih vlakana samorezno prolazi kroz žbuku u izolaciju osiguravajući pri tome sigurnu, brzu i odobrenu montažu s RECA mortovima za injektiranje. EPDM brtva čisti i vodootporno zatvara bušotinu (vidi certifikat o ispitivanju Pfb).

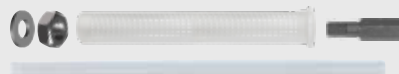

**DIMOS-KOMPLET SIDRENIH VIJAKA S PRIBOROM**

Termički odvojeni distantni montažni sistem  
Idealno rješenje za teška opterećenja s velikim razmakom u rupičastoj opeci.

Sadržaj: 2x Dimos sidrena vijka, navojna zatika, matice i podloške

- Odobreno za uporabu na perforiranim i šupljim opekama.
- Značajno minimiranje toplinskog mosta zbog nepostojanja prolazne navojne šipke
- Plemeniti čelik A4 za veliku otpornost na sve vremenske uvjete
- Kao vezivni mort preporučamo VMU PLUS 330 ml ([0911 003 330](https://www.reca.com))
- Za sve izolacijske materijale od 80 - 200 mm



## dimos Mini set / drvo

Termički odvojeni distantni montažni sistem. Idealno rješenje za laka opterećenja na toplinski izoliranim fasadama u drvenoj okvirnoj konstrukciji s gips-karton pločama debljine 50 - 80 mm.

Dimos Mini set / drvo pruža savršeno rješenje kod pričvršćivanja na mekim izolacijskim materijalima, primjerice drvene vune.

### Prednosti:

- Za ploče od drvene vune debljine 50 - 80 mm
- Jednostavna i brza montaža
- Varijabilne spojne mogućnosti
- Bez stvaranja toplinskih mostova
- Bez opterećenja fasade
- Tanki geometrija glave za nevidljivo pričvršćivanje

### Područje primjene:

Za pričvršćivanje odvodnih cijevi, natpisa, vodilica za rolete, poštanskih sandučića, rasvjete, gromobrana itd. na izoliranim zidovima.



VIDEO:



NOVO

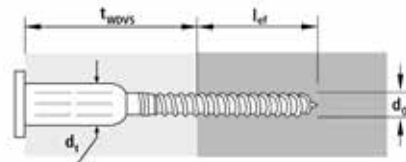

Broj artikla	Navoj za spoj adaptera / unutarnji pogon	Izolacijska debljina min./max. (t <sub>WDVS</sub> )	Unutarnji pogon	Dubina sidrenja (l <sub>ef</sub> )	Bohrernenn-durchmesser (d <sub>0</sub> )	Promjer provrta (d <sub>0</sub> )	Površina	Pakiranje
<a href="#">0902 024 110</a>	M8 / TX25	50-80 mm	TX50	30 mm	14 mm	50 mm	pocinčana	20 kom
<a href="#">0902 025 110</a>	M10 / TX25	50-80 mm	TX50	30 mm	14 mm	50 mm	pocinčana	20 kom

## dimos Mini Sets / kamen

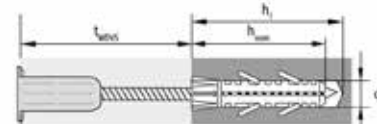

Broj artikla	Navoj za spoj adaptera / unutarnji pogon	Izolacijska debljina min./max. (t <sub>WDVS</sub> )	Promjer tiple x dužina tiple (l)	Dubina sidrenja (h <sub>nom</sub> )	Promjer provrta (d <sub>0</sub> )	Dubina provrta (h <sub>1</sub> )	Površina	Pakiranje
<a href="#">0902 020 120</a>	M8 / TX25	50-120 mm	14 x 70 mm	70 mm	14 mm	90 mm	pocinčana	20 kom
<a href="#">0902 020 200</a>	M8 / TX25	50-200 mm	14 x 70 mm	70 mm	14 mm	90 mm	pocinčana	20 kom
<a href="#">0902 021 120</a>	M10 / TX25	50-120 mm	14 x 70 mm	70 mm	14 mm	90 mm	pocinčana	20 kom
<a href="#">0902 021 200</a>	M10 / TX25	50-200 mm	14 x 70 mm	70 mm	14 mm	90 mm	pocinčana	20 kom

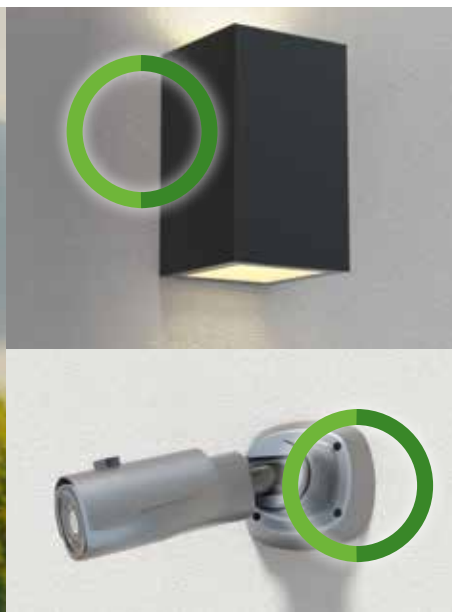



## dimos sidreni vijak UNI-RT A4 / pocinčani i A4/A4



### Prednosti:

- Odobren za šuplju i punu ciglu, kao i beton
- Pogodan za srednja do teška opterećenja
- Visoka fleksibilnost
- Jednostavna, brza i sigurna montaža
- Učinkovita toplinska izolacija
- Predmontirana EPDM brtva otporna na vremenske uvijete
- Vanjski dijelovi izrađeni od materijala otpornih na koroziju  
Poput poliamida i nehrđajućeg čelika A4
- Mogućnost naknadnog podešavanja



### Napomena:

Odobren u kombinaciji s RECA vezivnim mortovima VMU plus i VMU plus polar.



Broj artikla	Oznaka	Izolacijska debljina min./max	Dužina	Materijal navojne šipke	Dubina uvrtnja navojne šipke min./max. (Lsd)	Promjer provrta min./max	Pakiranje
<a href="#">0911 412 160</a>	dimos sidreni vijak UNI-RT A4/A4 M12X160	60-220 mm	302 mm	plemeniti čelik A4	24-27 mm	14 - 20 mm	4
<a href="#">0911 212 160</a>	dimos sidreni vijak UNI-RT ST/A4 M12X160	60-220 mm	302 mm	čelik / pocinčani	24-27 mm	14 - 20 mm	4 / 20
<a href="#">0911 416 250</a>	dimos sidreni vijak UNI-RT A4/A4 M16x250	60-300 mm	392 mm	plemeniti čelik A4	24-27 mm	14 - 20 mm	4
<a href="#">0911 216 250</a>	dimos sidreni vijak UNI-RT ST/A4 M16x250	60-300 mm	392 mm	čelik / pocinčani	24-27 mm	14 - 20 mm	4 / 20

### Sadržaj kompleta:

4x/20x	Navojna šipka M16x350, pocinčana verzija, nehrđajući čelik A4
4x/20x	Termički izolirni modul 60 mm s EPDM brtvom
4x/20x	Navojni zatik M12x70 mm, DIN 913, nehrđajući čelik A4
4x/20x	U podloška M12, DIN 125, nehrđajući čelik A4
4x/20x	Matica M12 DIN 934, nehrđajući čelik A4
4x/20x	Rešetkasta čahura SH 20x130 (potrebna samo za šupljaste zidove)
1x/4x	Produžna cijev za statičnu mješalicu VM-XL, 245 mm
1x	Bit imbus, šesterokutni, veličina 6

### ODGOVARA MU

Odvijač za matice s dvije rupe  
Broj artikla: [0611 210 070](#)



### ODGOVARA MU

Adapter A4 M12 na M10  
Broj artikla: [0611 210 070](#)

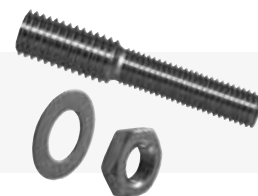

## dimos sidreni vijak UNI-RT M16

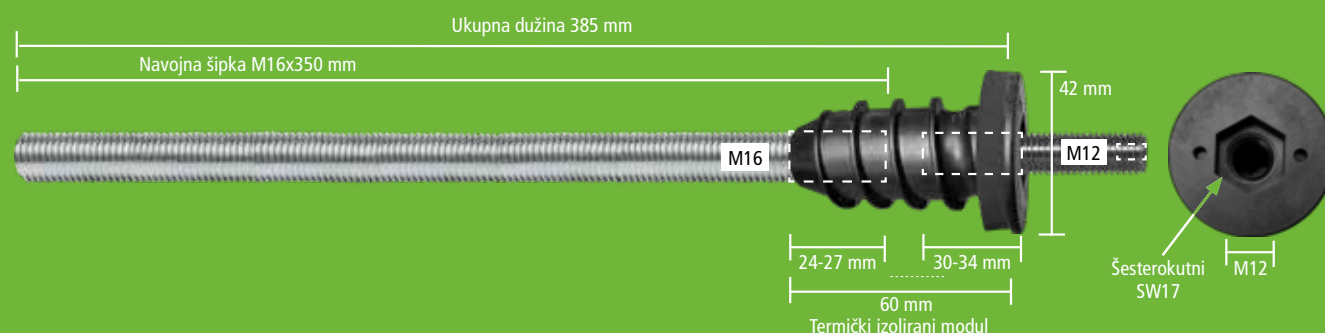



# dimos sidreni vijak HB-T A4/GFK

Idealno rješenje za montažu teških opterećenja s velikim razmakom u rupičastoj opeci.

Jednostavna i brza montaža: izbuši se rupa, uvede sidreni vijak te se utisne mort (min. 120 ml) - i gotovo!

## Prednosti:

- Odobreno za rupičastu opeku
- Pogodno za srednja do teška opterećenja
- Visoka fleksibilnost
- Jednostavna i sigurna montaža
- Učinkovita toplinska izolacija
- Vanjski dijelovi izrađeni od materijala otpornih na koroziju kao što su poliamid i nehrđajući čelik A4



## Područje primjene:

- Montaža tenda, male nadstrešnice, balkona, klima uređaja, toplinske pumpe, satelitske antene na toplinski izoliranim fasadama u rupičastoj opeci.

## Napomena:

Kao vezivni mort preporučamo RECA VMU PLUS 330 ml ([0911 003 330](#)).

Broj artikla	Dužina provrta (l)	Izolacijska debljina min./max.	Pakiranje
<a href="#">0911 237 120</a>	245 mm	80 - 120 mm	4
<a href="#">0911 237 160</a>	285 mm	120 - 160 mm	4
<a href="#">0911 237 200</a>	325 mm	160 - 200 mm	4



## Sadržaj kompleta:

- 4x dimos sidreni vijak HB-T 37 120 | 160 | 200
- 4x Navojni zatik A4 M12x70
- 4x Podloška A4 M12 DIN 125
- 4x 6-kutna matica A4 M12 DIN 934



## Pribor

Oznaka	Broj artikla	Ø mm	Dužina mm	Pak.
RECA dimos kruna za bušenje	<a href="#">0911 240 220</a>	39	220	1
Dodatak za RECA dimos krunu za bušenje	<a href="#">0911 245 000</a>	34	50	1
Adapter 100 za RECA dimos krunu za bušenje	<a href="#">0911 245 100</a>	M16	100	1
Adapter 200 za RECA dimos krunu za bušenje	<a href="#">0911 245 200</a>	M16	200	1

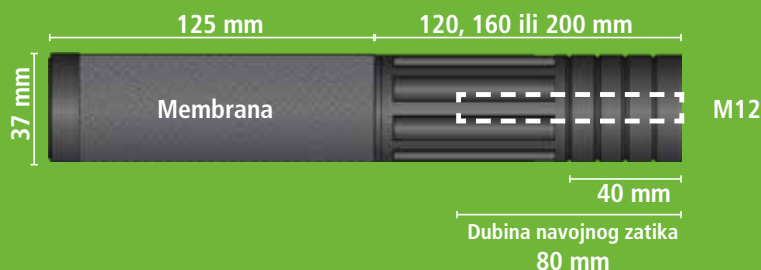



# Brtvena višenamjenska tipla WR



VIDEO:



Brtvena višenamjenska tipla WR s pripadajućim vijkom nudi vodootpornu funkciju koja je idealna za pričvršćivanje elemenata u kupaonicama i ostalim prostorijama s pločicama (npr. šipke za tuširanje, posude za sapun, držača za ručnike, ručke za kadu, itd.).

Ispitana na temelju normi ETAG 022 i DIN 18534 te pogodna za korištenje u razredima izloženosti vodi W0-I do W3-I.

## Prednosti:

- Dvostruke brtvene usne za učinkovito brtvljenje između tiplje i građevinskog materijala bez upotrebe silikona
- Optimizirana geometrija tiplje omogućuje jednostavno vezivanje čvorova
- Poseban HDPE materijal: Ne mijenja karakteristike materijala u dodiru s vodom
- Ovratnik tiplje štiti pločicu prilikom postavljanja
- Osam klinastih osigurača na tiplji sprječava rotiranje u izbušenoj rupi
- Vijak od nehrđajućeg čelika sprječava stvaranje hrđe
- testirano od strane Instituta za zidne i podne obloge „Säurefließner-Vereinigung e.V.“

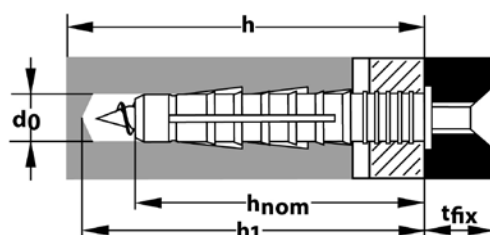
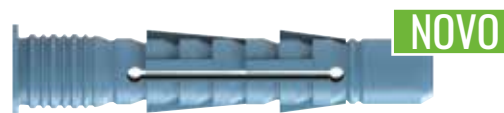

## Napomena:

Tiplu valja koristiti u kombinaciji s priloženim vijkom.

## Područje primjene:

Za pričvršćivanje elemenata na popločane zidove i podove u prostorijama kao što su kupaonice, hodnici, kuhinje itd.

Broj artikla	Promjer tiplje x dužina tiplje (l)	Promjer provrta (d 0)	Dubina provrta (h 1)	Dubina postavljena (h nom)	Priloženi drveni vijak DIN7995, A2, PZ2, Ø x l	Pak. *
<a href="#">0906 706 038</a>	6 x 38 mm	6 mm	55 mm	38 mm	4 x 50 mm	80
<a href="#">0906 708 050</a>	8 x 50 mm	8 mm	75 mm	50 mm	6 x 70 mm	40



# Montažna 1-komponentna pjena

Univerzalna pjena za gradnju i ispunjavanje



## Svojstva:

- Jednkomponentna poliuretanska pjena
- Ne sadrži (H)FKW (ne potiče efekt staklenika)

## Područje primjene:

Za izolacijsko ispunjavanje spojnih fuga na prozorima kao i sipunjavanje zidnih pukotina i drugih šupljina.

## Napomena:

- Odgovara klasi građevinskih materijala B3 prema DIN 4102-dio 1.
- Odgovara klasi F prema DIN-EN13501-1.

Broj artikla	Sadržaj ml	Boja	Izvedba	Pakiranje/kom
<a href="#">0898 229 001</a>	750	bež	S 29 za pištolj za pjenu	12



# S23 1-komponentna pjena bez izocijanta

Univerzalna eko pjena za gradnju i ispunjavanje



Jednkomponentna, samoekspandirajuća, odmah upotrebljiva, 100% bez izocijanta.

- Visoka stabilnost oblika
- Veliki kapacitet punjenja
- Dobra prijanjanje na svim površinama (osim PE, PP i PTFE)
- Visoka izolacijska vrijednost (toplinska i zvučna izolacija)
- Izvrsna ljepljiva svojstva
- Bez freona (nije štetna za ozonski omotač)

Broj artikla	Boja	Sadržaj ml	Pakiranje/kom
<a href="#">0898 223 500</a>	bijela	500	12



# Pištolj za PU pjenu SCURO Evo 6

# Pištolj za PU pjenu Metall Lite-Plus

NOVO



NOVO



- Visokokvalitetan, čvrst metalni pištolj
- Ojačani oblik adaptera
- Prevlaka protiv prijanjanja
- Četverostruko pojačana brtva za dugotrajnu uporabu
- Veliki vijak za podešavanje doziranja igle
- Integrirani sigurnosni okidač za brzo zaustavljanje
- Ergonomski držač i okidač
- Čelična mlaznica s navojem od 5 cm
- Dodatak za pištolj za izuzetno fino popunjavanje praznina

- Čvrsta izvedba s odvojenom transportnom cijevi
- Igla i adapter s premazom protiv prijanjanja
- Integrirana sigurnosni okidač za brzo zaustavljanje
- Jednostavno i precizno podešavanje
- Gumirana ručka za učinkovito rukovanje

Broj artikla	Izvedba
<a href="#">0891 158 000</a>	metal

Broj artikla	Izvedba
<a href="#">0891 159 000</a>	metal

# Silikon acetatni S17

Jednokomponentno brtvilo

Svojstva:

- Trajno elastičan, otporan na atmosferske utjecaje
- S fungicidom
- Otporan na UV zračenje i s primjesom octa

Primjena:

- Za dilatacijske i spojne fuge u zatvorenim i otvorenim prostorima
- Za raznovrsnu upotrebu u obrtu, industriji i kućanstvu
- Prikladan za brtvljenje spojnih fuga na sanitarnim instalacijama, prozorima, vratima

Broj artikla	Boja	Sadržaj ml	Pakiranje/kom
<a href="#">0898 311 4</a>	bezbojna	310	25
<a href="#">0898 311 5</a>	bijela	310	25
<a href="#">0898 311 6</a>	siva	310	25
<a href="#">0898 311 7</a>	crna	310	25
<a href="#">0898 311 9</a>	svijetlo-siva	310	25



**ODGOVARA MU**

Alat za fugiranje  
Broj artikla: [0891 703](#)



# Ljepilo za folije S15

Za lijepljenje parnih brana kao i brtvenih folija

Područje primjene:

Za trajno i nepropusno lijepljenje parnih brana kao i brtvenih folija na zidovima, betonu, drvu, žbuci i metalu.

Prednosti:

- Testirana na niske emisije prema GEV-EMICODE, EC1<sup>plus</sup>
- Trajno samoljepljiva izvedba
- Elastična izvedba
- Otpornost na starenje

Napomena:

Podloge moraju biti nosive, suhe, bez prašine i masti. Naneseno Ljepilo se ne smije nalaziti u stajaćoj vodi niti biti pod stalnim mehaničkim opterećenjem.

Broj artikla	Boja	Pakiranje/kom	Sadržaj ml
<a href="#">0898 715 000</a>	plava	12	310



**ODGOVARA MU**

Pribor za silikonske kartuše  
Broj artikla: [0891 730](#)



# Pištolj za kartuše Profi

Profesionalna izvedba s mogućnošću blokade izlaza što ga čini prikladnim kod ljepljivih materijala za nanošenje ljepljivih točaka.

Prednosti:

- Mogućnost odabira količine doziranja (25:1 ili 12:1)
- Mogućnost blokade izlaza
- Gumirana drška i okidač
- Od posebne legure otporne na koroziju
- Okretni prihvatni dio za kartušu
- S kukom za ljestve

Broj artikla	Izvedba	za
<a href="#">0891 001</a>	stabilna izvedba	Za kartuše od 310 ml



## Zaštitne naočale Univet 571

Korekcijske zaštitne naočale izrađene su od udobnih i laganih modela koji znatno olakšavaju praktičnu primjenu. Leće dostupne u različitim dioptrijama omogućuju vam rad u potpunoj sigurnosti.

- Lagane i udobne zaštitne naočale
- Okvir s prozirnima bočnim zaštitom
- Ergonomski dizajn koji se prilagođava korisniku
- Premaz protiv zamagljivanja
- Oznaka čiste prozirne leće: 2C-1.2 U 1 FT CE

Broj artikla	Dioptrija	Norma	Pakiranje/kom
<a href="#">2694 600 037</a>	+1,00	EN 166, EN 170	5
<a href="#">2694 600 038</a>	+1,50	EN 166, EN 170	5
<a href="#">2694 600 039</a>	+2,00	EN 166, EN 170	5
<a href="#">2694 600 040</a>	+2,50	EN 166, EN 170	5
<a href="#">2694 600 041</a>	+3,00	EN 166, EN 170	5

UNIVET

Zaštitne naočale s dioptrijom



## Sredstvo za izgladivanje brtvenih spojeva

Za čiste i ravnomjerne brtvene fuge

Proizvod se nanosi prskanjem nakon nanošenja brtvila te se zaglađuje s alatom za fugiranje npr. RECA profesionalnim alatom za fugiranje 0891 703. Višak materijala uklanja se s ploče. Za nanošenje proizvoda idealna je RECA boca za prskanje [0897 441 2](#).

### Područje primjene:

Za čisto i ravnomjerno izgladivanje brtvila.

### Napomena:

- Može uzrokovati koroziju prilikom fugiranja čeličnih dijelova.
- Na upijajućim podlogama može doći do promjene boje.
- Ne nanositi na površine osjetljive na vodu ili na površine koje mogu nabubriti.

Broj artikla	Sadržaj	Izvedba
<a href="#">0894 510 400</a>	0,4	jednokratna limenka



## Sredstvo za poliranje plemenitog čelika

### Primjena:

1. Tanko nanesite i kružnim pokretnima ispolirajte mekom krpom dok ne nastane crni ostatak.
2. Zatim polirajte čistom krpom do visokog sjaja.

Broj artikla	Izvedba	Sadržaj ml	Pakiranje/kom
<a href="#">0895 113 075</a>	Tube	75	12

Za uklanjanje ostataka od poliranja preporučamo arecal INOX CLEANER (artikl: 0895 112 500). Za dugotrajan sjaj dodatno obraditi sredstvom arecal INOX CARE (artikl: 0895 112 400).



## Čistač za staklo i ostale glatke površine

Tekući čistač koji uklanja i odstranjuje mrlje od ulja, masti, insekata, ptičjeg izmeta i gumenih tragova. Prikladan za auto stakla, kromirane dijelove, farove, ogledala, staklo, razne glarke podne obloge itd.

### Primjena:

Ravnomjerno poprskati površinu koja će se čistiti, istaviti da kratko djeluje i obrisati sa čistom krpom, tj. osušiti površinu pomoću krpe

### Napomena:

Ne koristiti na jakom suncu i vrućim površinama. Nije prikladno za polikarbonatno staklo. Ne sadrži silikon ni AOX.

Broj artikla	Izvedba	Pakiranje/ kom	Sadržaj l
<a href="#">0895 214 500</a>	kanistar	96	5



ODGOVARA MU

Tlačna prskalica

Broj artikla: [0892 600 06](#)



## Öko Clean sredstvo za čišćenje površina

Za efikasno čišćenje površina različitih materijala. Učinkovito sredstvo za čišćenje i osvježavanje drvenih, plastičnih i kamenih površina. Brzo uklanja sivilo s nelakiranog drva i dubinsku prljavštinu s kamenih i plastičnih površina.

Za terase, fasade, vrtni namještaj, pločice, drvene ograde, emajlirane površine, plastične obloge... Prikladan i za unutarnju primjenu (npr. kupaoonica i sanitarne prostorije).

- Za osvježavanje spomenutih površina
- Učinkovito sredstvo na prirodnoj bazi
- Sprječava nastanak plijesni
- Biološki razgradivo
- Brza i jednostavna primjena
- U ekološki prihvatljivoj polietilenskoj ambalaži

Broj artikla	Izvedba	Sadržaj l	Pakiranje/ kom
<a href="#">0895 005 005</a>	kanistar	5	128



VIDEO:



ODGOVARA MU

Boca za prskanje

Broj artikla: [0897 441 2](#)



## Čistač solarnih i fotonaponskih ćelija

Snažni čistač za uklanjanje masti, ulja, smole, voska, čađi, algi / zelenog pokrova, raznih otisaka, ostataka insekata, peludi, pijeska, prašine, pričjeg izmeta, ulične nečistoće, ...

Broj artikla	Sadržaj l	Pakiranje/ kom
<a href="#">0893 001 001</a>	1	12

Na bazi obnovljivih sirovina, može se upotrijebiti na aluminijskim površinama.



## Kaseta sa spiralnim svrdlima TIP TOP HSSX-0

Spiralno svrdlo sa TIP TOP vrhom.



VIDEO:



### Područje primjene:

- Za čelik, plemeniti čelik, aluminij, obojene metale, lijevano željezo, nelegirani kaljeni čelik, plastiku, tvrdo i meko drvo, ...

### Površina:

- Multifunkcionalna Steam Oxide površina - čvrsto prijanajući sloj oksida debljine 0,010 mm
- Poboľjšano prijanjanje rashladnog sredstva
- Poboľjšano odvajanje strugotina s oštrica - manji razvoj topline u kritičnom području
- Poboľjšana površinska tvrdoća - veća otpornost na habanje

TRICON-prihvatač (od promjera 4,0 mm)

Broj artikla	Izvedba	Rastući mm	Sadržaj mm
<a href="#">0619 004 910</a>	kaseta, 19-dijelna	0,5	1,0 - 10,0
<a href="#">0619 004 913</a>	kaseta, 25-dijelna	0,5	1,0 - 13,0



## RECA komplet stepenastih svrdala TIP TOP HSS-TiAlN

3-dijelni, stepenasto svrdlo sa TIP TOP vrhom



- Idealan alat za obradu limova
- Sva stepenasta svrdla su označena laserskom skalom kako bi se mogao očitati odgovarajući promjer bušenja.

### Prednosti:

- Tip Top vrh
- Precizno centriranje - mogućnost bušenja i pod određenim kutem, gotovo isključenja mogućnost „lutanja“ svrdla
- Najbrže moguće bušenje uz minimalni otpor - istovremena upotreba više oštrica
- Nema blokiranja u materijalu - super rješenje za dodatno bušenje već postojećih provrta
- Nova stepenasta tehnologija
- TiAlN-presvlaka
- TRICON-za optimalni prijenos snage / sile



VIDEO:



Broj artikla	Izvedba	Sadržaj
<a href="#">0619 005 000</a>	kaseta, HSS/TiAlN	1x Ø 5 - 12 mm, rastući za 1 mm, 8 koraka, 1x Ø 6 - 20 mm, rastući za 2 mm, 8 koraka, 1x Ø 8 - 30 mm, rastući za 2 mm, 12 koraka



## Komplet univerzalnih strojnih nareznih svrdala

Za slijepe rupe u čeliku, plemenitom čeliku i aluminiju

- U robusnoj plastičnoj Safe-Box kaseti
- Spiralna svrdla HSS (0626) Ø 2,5/3,3/4,2/5,0/6,8/8,5/10,2
- Strojna narezna svrdla HSS-CO M3-M12 za slijepe rupe s plavim i zelenim prstenom
- M3 - M10: DIN 371, oblik B
- M12: DIN 376, oblik B

Broj artikla	Sadržaj	Pakiranje/ kom
<a href="#">1703 500 000</a>	14-dijelni.: M3 - M12 + spiralna svrdla	1



## Komplet univerzalnih strojnih nareznih svrdala

Za prolazne rupe u čeliku, plemenitom čeliku i aluminiju

- U robusnoj plastičnoj Safe-Box kaseti
- Spiralna svrdla HSS (0626): Ø 2,5 / 3,3 / 4,2 / 5,0 / 6,8 / 8,5 / 10,2
- Strojna narezna svrdla HSS-CO M3-M12 za prolazne rupe s plavim i zelenim prstenom
- M3 - M10: DIN 371, oblik B
- M12: DIN 376, oblik B

Broj artikla	Sadržaj	Pakiranje/ kom
<a href="#">1703 100 000</a>	14-dijelni.: M3 - M12 + spiralna svrdla	1



## Komplet konusnih upuštača ultra+ HSS-TiAl

6-dijelni

HSS-CO TiAlN, DIN 335, oblik C

Konusni upuštač za skidanje srha odlikuje se s najnovijom geometrijom obrade pomoću 3 rezne oštrice. Posebno široki rezni utori osiguravaju brz transport reznog materijala i topline. TiAlN presvlaka dodatno produljuje vijek trajanja alata, veću brzinu opuštanja i radove bez vibracija. Ekstremno miran hod za optimalne rezultate opuštanja. TRICON prihvata služi za optimalan prijenos snage uz nemogućnost okretanja u steznoj glavi.

**Primjena:**

Univerzalna primjena na:

- čeliku
- lijevu
- plemenitom čeliku
- šarenim i lakim metalima

**Napomena:**

Smanjiti pomak kod teško rezljivih materijala, npr. kod plemenitog čelika.

Broj artikla	Sadržaj
<a href="#">0617 910 006</a>	Ø 6,3 / 8,3 / 10,4 / 12,4 / 16,5 / 20,5



# Građevinska kružna pila

BTU-450 Plus

Lagana kružna pila za građevinarstvo

- Prema normi EN 1870-1
- S podložnom pločom za podrezivanje po dužini, poprečno i pod kutom, kao i s pomoćnom pločom za rezanje klinova
- Sklopivi produžetak stola duž cijele širine
- Dimenzije stola 1000 x 660 x 850 mm (D x Š x V)
- Motor sa zaštitom i kočnicom
- S kukama za dizanje
- Ploča 450/30 mm

Broj artikla	Dubina reza mm	max. broj okretaja 1/min	Učinak kW	Izvedba	Model	Težina kg
<a href="#">4700 604 079</a>	150	2800	4,4	CEE 5 x 16A	BTU 450 Plus	90

**ATIKA**



## List za kružnu pilu od tvrdog metala

- Otporan na čavle
- Lasersko gravirani rashladni elementi
- Specijalni trapezni oblik zubaca s plosnatim rubovima za teže građevinske radove

**Primjena:**

Drvo i ploče za šalovanje, grede s ostacima betona, grede s okovima i čavlima, plinobeton

Broj artikla	Ø mm	Broj zubaca	Provrt mm	Debljina mm
<a href="#">2617 132 450</a>	450	32	30	4,0





## Priveznice



1

### Priveznica, 1-kračna

- 1.1 s jednim skraćenjem
  - Modularni sistem (s viličastom kukom) prema DIN EN 818-4
  - Razred kvalitete: 8
- Broj artikla: [2698 001 0..](#)

2

### Priveznica, 2-kračna

- 2.1 s 2 skraćenja
  - Modularni sistem (s viličastom kukom) prema DIN EN 818-4
  - Razred kvalitete: 8
- Broj artikla: [2698 002 0..](#)

3

### Priveznica, 4-kračna

- 3.1 s 4 skraćenja
  - Modularni sistem (s viličastom kukom) prema DIN EN 818-4
  - Razred kvalitete: 8
- Broj artikla: [2698 004 0..](#)

## Traka za dizanje tereta od poliestra

Omče prema EN 1492-1, 2-slojna

- S utkanim trakama s oznakom nosivosti
- Sigurnosna etiketa s korisničkim uputama
- Mala težina, a zbog toga i jednostavna upotreba
- Blage za površinu materijala koji se transportira
- Otpornost na temperaturu do +100 °C
- Otpornost na hladnoću do -40 °C (ispod 0 °C koristiti samo suhi pribor)



Broj artikla: [2697 390 4..](#)

## Omča za dizanje tereta od poliestra

Prema EN 1492-2, 2-slojna

- S utkanim trakama s oznakom nosivosti
- Sigurnosna etiketa s korisničkim uputama
- Mala težina, a zbog toga i jednostavna upotreba
- Blage za površinu materijala koji se transportira
- Otpornost na temperaturu do +100 °C
- Otpornost na hladnoću do -40 °C (ispod 0 °C koristiti samo suhi pribor)

Broj artikla: [2697 390 3..](#)



# Cilindrična pila

Od tvrdog metala, univerzalno upotrebljiva

Prikladna za plemeniti čelik do 2 mm, nelegirane čelike do 4 mm, plastiku, PVC, cink, gips i građevinske ploče od lakih materijala. Za upotrebu kod ručnih i stacionarnih bušilica. Kod stacionarnih bušilica ne koristiti automatski pomak!

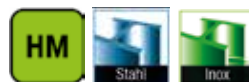

Broj artikla	Ø mm	Ø Col	Dimenzije prolaza	Prihvat-Ø mm
<a href="#">0632 983 015</a>	16,5	-	M 16	10
<a href="#">0632 983 016</a>	16,0	5/8	PG 9	10
<a href="#">0632 983 017</a>	17,0	-	-	10
<a href="#">0632 983 186</a>	18,6	-	PG 11	10
<a href="#">0632 983 019</a>	19,0	3/4	-	10
<a href="#">0632 983 020</a>	20,0	-	-	10
<a href="#">0632 983 204</a>	20,4	13/16	M 20 / PG 13,5	10
<a href="#">0632 983 021</a>	21,0	-	-	10
<a href="#">0632 983 022</a>	22,0	-	-	10
<a href="#">0632 983 225</a>	22,5	7/8	PG 16	10
<a href="#">0632 983 024</a>	24,0	15/16	-	10
<a href="#">0632 983 025</a>	25,0	-	-	10
<a href="#">0632 983 027</a>	27,0	1 1/16	-	10
<a href="#">0632 983 283</a>	28,3	1 1/8	PG 21	10
<a href="#">0632 983 029</a>	29,0	-	-	10
<a href="#">0632 983 030</a>	30,0	1 3/16	-	10
<a href="#">0632 983 032</a>	32,0	1 1/4	-	10
<a href="#">0632 983 325</a>	32,5	-	M 32	10
<a href="#">0632 983 035</a>	35,0	1 3/8	-	10
<a href="#">0632 983 037</a>	37,0	1 7/16	PG 29	10
<a href="#">0632 983 038</a>	38,0	1 1/2	-	10
<a href="#">0632 983 040</a>	40,0	1 9/16	-	10
<a href="#">0632 983 405</a>	40,5	-	M 40	10
<a href="#">0632 983 041</a>	41,0	1 5/8	-	10

Broj artikla	Ø mm	Ø Col	Dimenzije prolaza	Prihvat-Ø mm
<a href="#">0632 983 043</a>	43,0	1 11/16	-	10
<a href="#">0632 983 044</a>	44,0	1 3/4	-	10
<a href="#">0632 983 046</a>	46,0	-	-	10
<a href="#">0632 983 047</a>	47,0	1 7/8	PG 36	10
<a href="#">0632 983 048</a>	48,0	-	-	10
<a href="#">0632 983 050</a>	50,0	1 31/32	-	10
<a href="#">0632 983 505</a>	50,5	-	M 50	10
<a href="#">0632 983 051</a>	51,0	2	-	13
<a href="#">0632 983 054</a>	54,0	2 1/8	PG 42	13
<a href="#">0632 983 057</a>	57,0	2 1/4	-	13
<a href="#">0632 983 060</a>	60,0	2 3/8	PG 48	13
<a href="#">0632 983 635</a>	63,5	2 1/2	M 63	13
<a href="#">0632 983 065</a>	65,0	-	-	13
<a href="#">0632 983 068</a>	68,0	-	-	13
<a href="#">0632 983 070</a>	70,0	2 3/4	-	13
<a href="#">0632 983 075</a>	75,0	-	-	13
<a href="#">0632 983 080</a>	80,0	-	-	13
<a href="#">0632 983 085</a>	85,0	-	-	13
<a href="#">0632 983 090</a>	90,0	-	-	13
<a href="#">0632 983 095</a>	95,0	3 3/4	-	13
<a href="#">0632 983 100</a>	100,0	-	-	13
<a href="#">0632 983 110</a>	110,0	-	-	13
<a href="#">0632 983 120</a>	120,0	-	-	13

## ODGOVARA MU

Izvlačna opruga

Broj artikla: [0632 983 003](#)



## ODGOVARA MU

Zamjensko svrdlo Ø 16 - 70

Broj artikla: [0632 983 001](#)

Zamjensko svrdlo Ø 75 - 150

Broj artikla: [0632 983 002](#)



# Dvostruko spiralno svrdlo HSS-Co5

DIN 1897/N, dvostruko desno rezanje 135°, ekstra kratka izvedba

Područje primjene:

- Prikladno za tanke materijale do 900 N/mm<sup>2</sup> kao npr. kod izrade karoserija, za slijepe zakovice, fasade, ventilaciju, limariju, itd.
- Križno brušeno za točno centriranje, lagani početak bušenja bez bježanja svrdla



Broj artikla	Ø mm	Dužina utora mm	Ukupna dužina mm	Pakiranje/kom
<a href="#">0635 400 031</a>	3,1	11	49	10
<a href="#">0635 400 032</a>	3,2	11	49	10
<a href="#">0635 400 033</a>	3,3	11	49	10
<a href="#">0635 400 041</a>	4,1	14	55	10
<a href="#">0635 400 042</a>	4,2	14	55	10
<a href="#">0635 400 050</a>	5	17	62	10



## Jednoručna stega EZ360

- Stezna drška sa inovativnim 360° okretnim mehanizmom
- 12-stupanjski blokirajući mehanizam za sigurno zadržavanje odabranog položaja
- Veća stezna površina sa skidajućim zaštitnim kapama
- Sila stezanja do 1400 N
- Jednostavna prenamjena u alat za širenje - bez upotrebe alata zahvaljujući pritisnomu gumbu na vrhu s mehanizmom za otpuštanje
- Za jednoručno korištenje bez velikog napora



NOVO

Broj artikla	Raspon mm	Stez. dubina mm	Debljina mm	Raspon širenja mm	Težina kg
<a href="#">3655 802 115</a>	150	80	18 x 5	195 - 315	0,79
<a href="#">3655 802 130</a>	300	80	18 x 5	195 - 465	0,87
<a href="#">3655 802 145</a>	450	80	18 x 5	195 - 615	1,01
<a href="#">3655 802 160</a>	600	80	18 x 5	195 - 765	1,10

## 3-dijelni komplet za obilježavanje

Radionički kutnik + crtača mjerka + crtalo

Komplet koji se sastoji od crtala od tvrdog metala u obliku kemijske olovke, crtače mjerke od 250 mm (plosnate izvedbe, nonij i milimetarska skala) te preciznog kutnika od 150 x 100 mm (točnost III).

Broj artikla	Sadržaj
<a href="#">0705 000 028</a>	radionički kutnik + crtača mjerka + crtalo



NOVO

## Crtalo

Oblik kemijske olovke, s vrhom od tvrdog metala, s klipsom i mehanizmom za zatvaranje.

Broj artikla	Dužina mm	Izvedba
<a href="#">0705 000 194</a>	150	mehanizam za zatvaranje

NOVO



## Mjerka za zavare

Za mjerenje plosnatih zavara i kutnih zavara s kutom 60°, 70°, 80°, 90°, očitavanje pomoću nonija 1/10 mm, od nehrđajućeg čelika, skala i nonij mat kromirani.

Broj artikla	Mjerno područje mm
<a href="#">0705 000 043</a>	0 - 20



NOVO

## DISTANZA 10

Laserski mjerač udaljenosti

Čini digitalno mjerenje znatno jednostavnijim. Zahvaljujući preciznoj tehnologiji lasera i kontinuiranom načinu mjerenja, može pouzdano provesti mjerenja. RECA DISTANZA 10 impresionira svojim praktičnim formatom i ima intuitivno upravljanje sa samo jednom tipkom. Savršen je alat za svakog majstora, graditelja kao i procjenitelja nekretnina.

Broj artikla	Dužina mm	Mjerno područje	Točnost
<a href="#">0705 301 010</a>	146	0,5 - 10 m	+/-6 mm/10 m

2.klasa lasera



VIDEO:



## Rezna ploča

Allroad A1, univerzalno upotrebljiva za čelik i plemeniti čelik

- Brzina: brzo rezanje čelika i plemenitog čelika
- Udobnost: univerzalno upotrebljiva, ušteda vremena zbog manjeg mijenjanja ploča, bez prašine
- Sigurnost: ispunjava najviše sigurnosne OSA zahtjeve, ispitana kvaliteta
- Sigurnosno tkanje: nema kidanja ploče
- Dobar radni vijek za čelik i plemeniti čelik
- Bez željeza, sumpora i klora ( $\leq 0,1\%$ )



Broj artikla	Ø mm	Jačina mm	Izvedba	Pakiranje/kom
<a href="#">0670 050 125</a>	125	1,0	gerade	25



## Rezna ploča

za aluminij, bakar, cink

Za univerzalnu upotrebu za sve neželjezne metale kao što su aluminij, bakar, cink, olovo i njihove legure.



Broj artikla	Ø mm	Jačina mm	Izvedba	Pakiranje/kom
<a href="#">0670 121 125</a>	125	1,0	ravna	25



## Hibridna brusna ploča, zakrivljena

Prikladna za raznovrsnu primjenu i za različite materijale (čelik, plemeniti čelik, aluminij...). Minimalne vibracije omogućuju optimalnu udobnost kod brušenja. Mala težina čini je idealnom i za akumulatorske kutne brusilice.



Broj artikla	Ø mm	Jačina mm	Izvedba	Pakiranje/kom
<a href="#">0669 012 125</a>	125	3,0	zakrivljena	10



## Diamop komplet za poliranje, 4-dijelni

Kofer opremljen sa po jednim diamopom granulacija 100, 200 i 400, kao i jednim prihvatnim tanjurom.

- Za suho poliranje do visokog sjaja
- Jednostavna izmjena alata zahvaljujući prihvat na „čičak“
- Preporučena brzina obrade: 1.000 - 3.000 o/min

### Primjena:

- Idealan odabir za brušenje i poliranje granita, finog kamena i mramora

Broj artikla	Ø mm	Vrsta granulacije
<a href="#">0662 500 002</a>	100	dijamant



## Diamop za poliranje

Pojedinačni

- Poliranje do visokog sjaja suhim postupkom
- Jednostavna izmjena diamopa zahvaljujući prihvat na „čičak“
- Preporučena brzina obrade: 1000 - 3000 o/min

### Primjena:

- Idealan odabir za brušenje i poliranje granita, finog kamena i mramora

Broj artikla	Granulacija	Ø mm	Pakiranje/kom
<a href="#">0662 500 004</a>	100	100	1
<a href="#">0662 500 006</a>	400	100	1
<a href="#">0662 500 007</a>	800	100	1
<a href="#">0662 500 008</a>	1500	100	1
<a href="#">0662 500 009</a>	3000	100	1

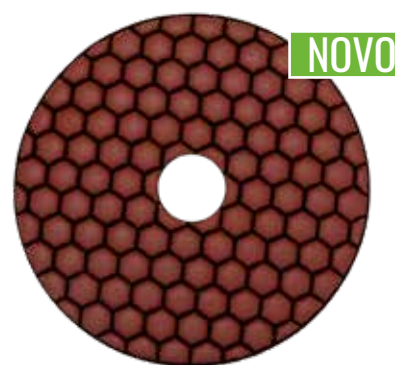

## Rezna ploča

Multi Cut

- Za tvrdo i meko drvo, drvo s čavlima, plastiku (kabelske kanalice, cijevi), gipskartonske ploče, staklena vlakna, pleksiglas, itd.

### Područja primjene:

- Rezna ploča od tvrdog metala za univerzalnu upotrebu
- Posebno pogodna za drvo, zbog izuzetno velike rezne brzine zahvaljujući maloj debljini
- Prikladna za sve građevinske i renovacijske radove te za prijenosnu upotrebu (alati s baterijama)
- Savršena oštrica za električarske, vodoinstalaterske i drvograditeljske poslove

### Prednosti:

- Univerzalna - gotovo svi materijali mogu biti prerezani
- Sigurna - granule tvrdog metala spajaju se u jednu cjelinu posebnim laserskim taljenjem
- Brza - zahvaljujući maloj debljini ploče, postiže se najveća brzina rezanja

Broj artikla	Ø mm	Jačina mm	Izvedba	Pakiranje/kom
<a href="#">0670 200 076</a>	76	1,8	ravna	2
<a href="#">0670 200 125</a>	125	2,0	ravna	2
<a href="#">0670 200 230</a>	230	1,8	ravna	1



VIDEO:



## Dvokrilni ormar ECO

- Univerzalni ormar s 4 podesive police
- Otvaranje vrata do 180°
- Zatvaranje pomoću okretno cilindrične brave sa zaključavanjem u 3 točke
- Nosivost po polici do 50 kg
- Svijetlosive boje (RAL 7035)

Broj artikla	RAL-boja	Širina mm	Dubina mm	Visina mm	Težina kg
<a href="#">1960 089 714</a>	RAL Türen 6018 Korpus 9011	920	420	1950	47,9



### ODGOVARA MU

Zidni sistem, A4 knjiga  
Broj artikla: [4963 500 037](#)



## Regal ECO

za skladišta, radionice, pogone

- Montaža bez upotrebe vijaka - tzv. utični sistem
- Mogućnost nadogradnje i individualnog prilagođavanja
- Vertikalni razmak podesiv svakih 33 mm
- Svaka polica može se opteretiti do 150 kg
- Svi su dijelovi od visokoučinkovitog pocinčanog čelika, certifikat 3.1 prema EN10204

Broj artikla	Oznaka	Širina mm	Dubina mm	Visina mm
<a href="#">4963 600 001</a>	osnovni regal	974	400	1972

Svaki regal se isporučuje s pet polica.



## Teleskopsko radno postolje

- Do 200 kg nosivosti
- Visina podešavanja: 805 - 1300 mm
- Može se preklopiti čime štedi prostor
- Od stabilne i otporne 4-kutne čelične cijevi
- Sa preklopnim dijelom koji onemogućuje bočno ispadanje radne ploče
- Za radne ploče do maksimalne širine 640 mm
- Jednostavna montaža

Broj artikla	Nosivost kg	Težina kg
<a href="#">4700 771 021</a>	200	6,1



## Teleskopsko-zglobne ljestve

Za profesionalnu upotrebu kao prislanjajuće ljestve, dvostruke samostojeće ljestve ili ljestve za upotrebu na stepenicama ili neravnim podlogama

- Mogućnost upotrebe i kao dvostruke prislanjajuće ljestve
- Patentirani ClickMatic mehanizam za visinsko podešavanje
- Unutarnji dio na ljestvama može se koristiti za zasebne samostojeće ljestve, ali samo uz upotrebu kombinirane traverze
- S pojačanjima na spojevima gazište / stranica za dodatnu stabilnost
- Protuklizne kapice na dnu stranica (SafetyCap)

Broj artikla	Broj gazišta	max. dozvoljeno opterećenje kg	Širina m	Težina kg
<a href="#">2695 583 134</a>	4 x 4	150	0,70	15,5
<a href="#">2695 583 135</a>	4 x 5	150	0,70	18,0

EN 131

STABILO<sup>®</sup>  
Professional

NOVO



## RECA kabelska motalica

Profi

Izvedba od specijalne plastike sa ergonomskom drškom, mjestom za spremanje utikača i rotacijski blokirajućim mehanizmom. Izrazito visoka sigurnost od mogućeg prevrtanja što omogućava korištenje u stajaćem ili ležećem položaju.

Područje primjene:

- Za stalnu vanjsku upotrebu, idealna za građevinarstvo

Prednosti:

- Korištenje u stajaćem ili ležećem položaju
- Crni kabel od neopren gume H07RN-F 3G1,5 otporan na ulja i UV zrake
- Visoka sigurnost od mogućeg prevrtanja

Izvedba:

- 3 VDE ispitane utičnice sa zaštitnim poklopcem, DiagS dijagnostikom i zaštitom od prenapona

Broj artikla	Oznaka	Presjek kabla mm <sup>2</sup>	Duljina kabla m	Ulaz	Stupanj zaštite	Duljina mm	Širina mm	Visina mm
<a href="#">0774 200 033</a>	Profi 1	3 x 1,5	33	Schuko 16A	IP 44	268	243	393
<a href="#">0774 200 050</a>	Profi 2	3 x 1,5	50	Schuko 16A	IP 44	268	243	393

reca



## Produžni kabel s faznom preklopkom

s montiranom CEE faznom preklopkom i CEE utičnicom, 5-žilni

- S montiranom CEE faznom preklopkom i CEE utičnicom, 5-žilni, 400 V
- Građevinski sigurnosni kabel tip AT-N07V3V3-F

Broj artikla	Presjek kabla mm <sup>2</sup>	Dužina m
<a href="#">0774 200 105</a>	16 A, 5 x 2,5	25
<a href="#">0774 200 106</a>	32 A 5 x 4,0	10



# Električni paket za plinski zabijač FORCE

Starter-Paket s plinskim zabijačem FORCE ONE 20, čavlima, obujmicama za cijevi i nosačem kabla

Plinski zabijač FORCE ONE:

S energijom podešavanja od 105 džula, CELO plinski zabijač FORCE ONE jedan je od najmoćnijih alata i jamči visoku kvalitetu pričvršćivanja. Zahvaljujući konstantnom ubrizgavanju plina, neovisno o temperaturi, postiže se stalna snaga. S različitim duljinama čavala i laganim dizajnom, ovaj plinski zabijač je izuzetno fleksibilan za uporabu. Kratak put pritiska omogućuje olakšani rad, posebno pri montaži iznad glave. FORCE ONE ima pametan sustav filtriranja na usisnim i ispušnim otvorima.

- Tip baterije: NiMH
- Čavli: Premium čavli pogodni za tvrdi beton, puni kamen i šuplje blokove. S rebrastom osovinom za izuzetno dobro prijanjanje na podlogu.
- Obujmice za cijevi: Za pričvršćivanje svih metričkih čeličnih cijevi, kao i lakih i teških metričkih izolacijskih cijevi. Obujmice se mogu spojiti i montirati u nizu zahvaljujući bočnim prerezima.
- Nosač kabla: Za jednostavno polaganje vodova na zidove, stropove i spuštene stropove. Mogućnost pričvršćivanja više kabela sa samo jednom točkom pričvršćivanja.

Područje primjene:

Pričvršćivanje raznih laganih elektroinstalacija (kablova, praznih cijevi, kabelskih kanala, visećih svjetiljki itd.).

Prednosti FORCE ONE 20:

- 4 godine jamstva za FORCE ONE (uključujući servis)
- Energijska snaga od 105 džula za visoku kvalitetu pričvršćivanja
- Konstantna izvedba zahvaljujući konstantnom ubrizgavanju plina, neovisnom o temperaturi
- Višestruka upotreba s različitim duljinama čavala
- Kratak put pritiska
- Do 2,5 čavla u sekundi
- Vrlo lagan - samo 3,6 kg
- Visoko učinkovita zaštita od prašine
- Ergonomska ručka
- Dobro uravnotežen alat

Sadržaj:

- Jedan plinski zabijač FORCE ONE 20 (uključuje 2 baterije, 1 punjač, 1 kofer, alat za povratni udar)
- 1.600 komada premium čavala XHA 3x22 mm (uključujući plinske kartuše)
- 200 komada obujmica za cijevi UT 20 mm
- 200 komada obujmica za cijevi UT 25 mm
- 100 komada jednokrlnih kabelskih nosača WSC
- 50 komada dvokrlnih kabelskih nosača WDC



Broj artikla	Kapacitet spremnika/ kom	Pogonska energija/ J
<a href="#">0989 864 105</a>	20 STK	105



# Veživo sredstvo za ulje Öl-Kleen 2000

Veživo sredstvo za ulje na bazi poliuretanske pjene, vodootporno + plutajuće

## Svojstva:

- Odlična snaga upijanja
- Veže i miris
- Nema rok trajanja
- Djeluje nježno na podlogu
- Vodootporno
- Plutajuće

## Područje primjene:

- Univerzalna upotreba u radionicama, industriji, auto kućama, benzinskim postajama, transportnim poduzećima i karoserijskim pogonima.
- Učinkovitost apsorpcije ulja se rijetko smanjuje vodom i stoga iznosi 100%.

Broj artikla	Granulacija mm	Pakiranje/kom
<a href="#">0893 13</a>	0,125 - 4	1

1 paleta = 36 vreća

## ODGOVARA MU

Građevinska kanta Profi 20L

Art. Nr. [0698 900 200](#)



# Momentni odvijač

podešavne okretnog momenta od 0,8 do 5,0 Nm

RECA momentni odvijač služi raznovrsnoj primjeni zahvaljujući bezstupanjskom podesivom okretnom momentu. Klikajući ton za postizanje podešenog okretnog momenta. Lagana i kompaktna ergonomska višekomponentna drška. Za kontrolirano zatezanje kod unaprijed zadanog okretnog momenta. Isporuka u limenoj kaseti.

## Tehnički detalji:

- Prihvat 1/4
- Okretni moment min./max. 0,8 - 5 Nm
- Skaliranje 0.2 Nm
- ±6 % tolerancije od zadane vrijednosti

## Primjena:

Za kontrolirano zavrtnanje pri unaprijed određenom momentu, na primjer, kod industrijskih montažnih aktivnosti ili pričvršćivanja ploča za rezanje.

Set momentnih odvijača isporučuje se u četverostranoj kutiji radi sigurnog čuvanja.



Broj artikla	Sadržaj seta
<a href="#">0701 500 001</a>	Sadržaj (1 komada): drška momentnog odvijača podešavajući mehanizam, 1/4" držač za bitove, 1/4"



## Napomena:

Nakon svake primjene potrebno je osloboditi momentni mehanizam vraćanjem odvijača u nulti položaj. Potrebna je redovita kontrola (kalibriranje) momentnog odvijača.

Potvrda o kontroli (kalibriranju) vrijedi najviše 12 mjeseci. U slučaju vrlo česte upotrebe potrebno je smanjiti vremenski razmak za kontrolu na temelju procjene koja je u skladu s DIN EN ISO 6789, odjeljak 5.3.2 odnosno nakon 5000 promjena okretnog momenta. Isporučuje se s certifikatom prema DIN EN ISO 6789-1.



# Precizni odvijač

32 u 1

1 odvijač s 32 bitna nastavka:

- Prorez: 1,0 / 1,5 / 2 / 2,5 / 3 / 3,5 / 4
- PH: 000 / 00 / 0 / 1
- PZ: 0 / 1
- TX: 4 / 5 / 6 / 7 / 8 / 9 / 10 / 15 / 20
- Imbus: 0,5 / 0,7 / 0,9 / 1,5 / 2 / 2,5 / 3 / 4 / 1/16" / 3/32"

Broj artikla	Dužina oštrice mm	Dužina drške mm
<a href="#">0701 000 014</a>	90	115



# Plinska grijalica za lemljenje HandyJet

Multifunkcionalna izvedba sa širokim spektrom upotrebe - npr. za meko i tvrdo lemljenje u području sanitarija, grijanja, klime, za općenite radove zagrijavanja kao i za uklanjanje boje.

- Vrlo jednostavna upotreba
- Nakon kratkog predgrijavanja plamenika može se koristiti i u položaju „iznad glave“
- Ergonomska 2-komponentna plastična drška
- S piezo paljenjem i ventilom za preciznu regulaciju plamena

Broj artikla	Izvedba	Potrošnja plina g/h
<a href="#">2694 362 111</a>	Piezo paljenje	140

**SIEVERT**  
Swedish design and quality since 1882.



**ODGOVARA MU**

Plinska kartuša C190 GLS, butan, 190 g  
Broj artikla: [2694 362 6](#)



Posjetite naš Web-shop  
[shop.reca.hr](http://shop.reca.hr)



# RASPRODAJA



## Pokrovna cerada 6 x 10 m

Težina: 180 g/m<sup>2</sup>

Broj artikla: [0693 800 009](#)



## RECA Powerbank punjač

Kapacitet: 10.000 | D x Š x V: 103 x 68 x 28,5 mm

Broj artikla: [0981 005 001](#)



## LED vanjski reflektor, 100 W

Za vanjsku upotrebu | Š x V x D: 298 x 195 x 52,5 mm

Broj artikla: [0981 301 877](#)



## Sredstvo za narezivanje navoja

RUBINOL 2000 | Sadržaj: 0,5 l

Broj artikla: [0890 000 4](#)



## Silikon neutralni S18 - ne sadrži MEKO

Boja: smeđa | Sadržaj: 310 ml | Pakiranje: 25 kom

Broj artikla: [0898 314 4](#)



## Brtvilo za krovove S16

Boja: crna | Sadržaj: 310 ml | Pakiranje: 12 kom

Broj artikla: [0898 417 000](#)



## Stol

Ploča od dekorativne bukve s crnim metalnim postoljem

| D x Š x V: 1800 x 800 x 740 mm

Broj artikla: [1960 094 010](#)





**RECA d.o.o.**

Ivane Brlić-Mažuranić 17,  
42000 Varaždin  
Tel.: +385 42 350 813  
recadoo@reca.co.at, www.reca.hr

Molimo za razumijevanje jer se i nakon opsežne kontrole ne mogu u potpunosti isključiti krivo navedene informacije. Za sve moguće nedostatke koji su posljedica bilo kakvih pogrešaka ne preuzimamo odgovornost. Reproduciranje je dopušteno samo uz pismenu dozvolu tvrtke RECA d.o.o. Vrijedi do isteka zaliha.

